

Przewodnik użytkownika monitora płaskiego Dell™ IN1720/IN1920

[Informacje o monitorze](#)

[Ustawianie monitora](#)

[Obsługa monitora](#)

[Wykrywanie i usuwanie usterek](#)

[Dodatek](#)

Uwagi, pouczenia i ostrzeżenia



UWAGA: UWAGA oznacza ważną informację, która może pomóc w lepszym wykorzystaniu komputera.



POUCZENIE: POUCZENIE oznacza potencjalne niebezpieczeństwo dla sprzętu lub niebezpieczeństwo utraty danych i wskazuje sposób rozwiązania problemu.



OSTRZEŻENIE: OSTRZEŻENIE oznacza potencjalną możliwość zniszczenia własności, odniesienia obrażeń osobistych lub śmierci.

Informacje zawarte w tym dokumencie mogą zostać zmienione bez wcześniejszego powiadomienia.
© 2010 Dell Inc. Wszelkie prawa zastrzeżone.

Powielanie w jakikolwiek sposób bez pisemnej zgody Dell Inc. jest surowo zabronione.

Znaki towarowe wykorzystywane w niniejszym tekście: *Dell* oraz logo *Dell* to znaki towarowe Dell Inc. *Microsoft* i *Windows*to zastrzeżone znaki towarowe lub to znaki towarowe Microsoft Corporation na terenie Stanów Zjednoczonych i/lub innych krajów. *ENERGY STAR*to zastrzeżony znak towarowy U.S. Environmental Protection Agency. Jako partner ENERGY STAR, firma Dell Inc. wykazała, że produkt ten spełnia zalecenia ENERGY STAR dotyczące energooszczędności.

W dokumencie mogą być użyte inne znaki towarowe i nazwy handlowe, w odniesieniu do jednostek roszczących sobie prawo do marki i nazw lub produktów tych jednostek. Dell Inc. nie rości sobie prawa do żadnych zastrzeżonych znaków towarowych i nazw handlowych, innych niż jej własne.

Model IN1720c/IN1920c/IN1920b/IN1920f

Styczeń 2010 Rev. A00

[Powrót do spisu treści](#)

Informacje o monitorze





Podręcznik użytkownika monitora Dell IN1720/IN1920 Flat Panel

- [Zawartość opakowania](#)
- [Właściwości produktu](#)
- [Identyfikacja części i elementów sterowania](#)
- [Specyfikacje monitora](#)
- [Funkcja Plug and Play](#)
- [Jakość monitora LCD i zasady dotyczące pikseli](#)
- [Zalecenia dotyczące konserwacji](#)

Zawartość opakowania

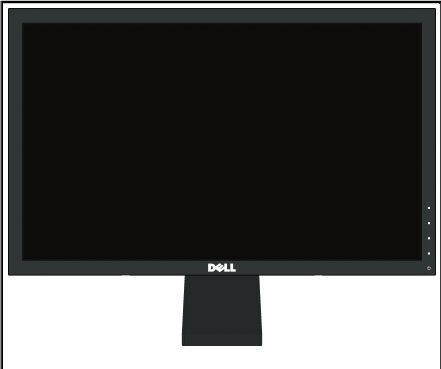
Monitor jest dostarczany ze wszystkimi pokazanymi poniżej komponentami. Należy sprawdzić, czy w opakowaniu znajdują się wszystkie komponenty i [skontaktować się z firmą Dell™](#), jeśli czegoś brakuje.

 **UWAGA:** Niektóre elementy mogą być elementami opcjonalnymi, niedostarczanymi wraz z monitorem. W niektórych krajach część funkcji lub mediów może być niedostępna.

	1 Monitor
	1 Podstawa
	1 Kabel zasilający
	1 Kabel VGA (podłączony do monitora)
	1 Nośnik <i>Drivers and Documentation (Sterowniki i dokumentacja)</i> 1 <i>Instrukcja szybkiego uruchomienia</i> 1 Informacje dotyczące bezpieczeństwa

Właściwości produktu

Wyświetlacz z płaskim panelem **Dell™IN1720/IN1920** to ciekłokrystaliczny wyświetlacz z cienkowarstwowymi tranzystorami o aktywnej matrycy. Właściwości monitora są następujące:

- **IN1720:** Ekran wyświetlania o przekątnej 17 cali (433,0 mm), Rozdzielczość 1440 x 900, plus obsługa pełnego ekranu dla niższych rozdzielczości.
- **IN1920:** Ekran wyświetlania o przekątnej 18,5 cali (470,0 mm), Rozdzielczość 1366 x 768, plus obsługa pełnego ekranu dla niższych rozdzielczości.
- Szeroki kąt widzenia, umożliwiający przeglądanie z pozycji siedzącej lub stojącej lub w czasie przechodzenia z jednej strony na drugą.
- Regulacja nachylenia.
- Zdemontowana podstawa i otwory montażowe VESA (Video Electronics Standards Association) o rozstawie 100mm zapewniają elastyczne możliwości montażu.
- Obsługa funkcji plug and play, o ile jest obsługiwana przez system.
- Regulacje OSD (On-Screen Display [Menu ekranowe]) umożliwiające łatwe wykonywanie ustawień i optymalizację ekranu.
- Nośnik z oprogramowaniem i dokumentacją z plikiem informacji (INF), plikiem ICM (Image Color Matching File [Plik dopasowania kolorów obrazu]) i dokumentacją produktu.
- Funkcja Energy Saver (Oszczędzanie energii) dla zachowania zgodności z ENERGY STAR®.
- Gniazdo zabezpieczenia.

Identyfikacja części i elementów sterowania

Widok z przodu



1.	Przyciski funkcji (Dalsze informacje znajdują się w części Obsługa monitora)
2.	Przycisk włączenia/wyłączenia zasilania (ze wskaźnikiem LED)

Widok z tyłu

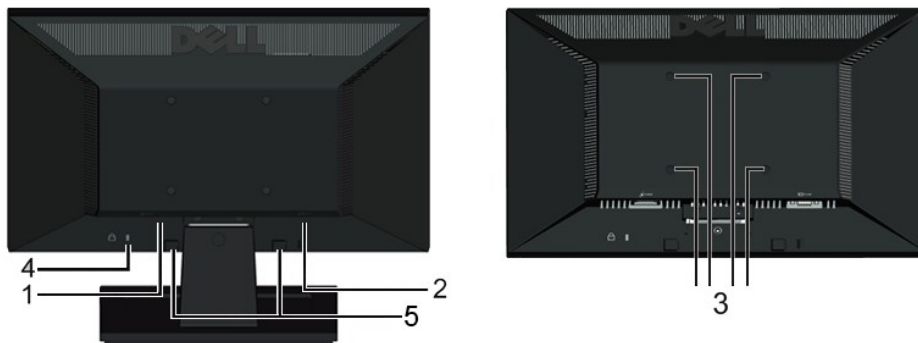

Etykieta	Opis	Zastosowanie
1	Etykieta numeru seryjnego z kodem paskowym	Etykieta ta będzie potrzebna do kontaktowania się z pomocą techniczną Dell.
2	Etykieta klasy certyfikatów	Lista certyfikatów.
3	Otwory montażowe VESA (100mm)	Do montażu monitora.
4	Gniazdo zabezpieczenia	Pomocne w zabezpieczeniu monitora.
5	Wsporniki montażowe panela Dell soundbar (wyłącznie dla IN1920)	Do podłączania opcjonalnego panela Dell Soundbar.

Widok z boku



Widok z dołu

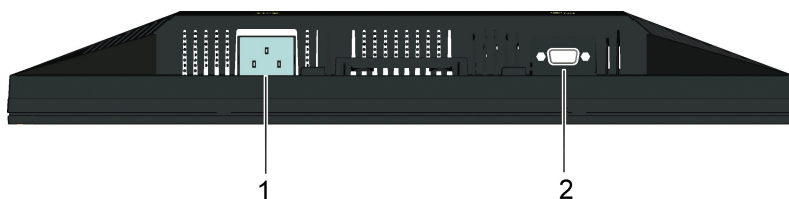

Etykieta	Opis	Zastosowanie
----------	------	--------------

1	Złącze zasilania prądem zmiennym	Do podłączenia kabla zasilającego monitora.
2	Złącze VGA	Do podłączenia komputera do monitora kablem VGA.

Specyfikacje monitora

Następujące części udostępniają informacje dotyczące różnych trybów zarządzania energią i przydziału pinów dla różnych złączy monitora.

Tryby zarządzania energią

Jeśli w komputerze PC jest zainstalowana karta graficzna zgodna ze standardem VESA DPMS lub zainstalowane oprogramowanie, monitor może automatycznie pobrać moc, kiedy nie jest używany. Funkcję tę określa się jako *Power Save Mode (Tryb oszczędzania energii)*. W razie wykrycia aktywności klawiatury, myszy lub innej urządzeń wejścia, monitor automatycznie wznowi działanie. W tabeli poniżej przedstawiono pobór mocy oraz sygnalizację tej automatycznej funkcji oszczędzania.

IN1720:

Tryby VESA	Synchronizacja pozioma	Synchronizacja pionowa	Video	Wskaźnik zasilania	Zużycie energii
Normalne działanie	Aktywny	Aktywny	Aktywny	Biały	20 W (typowe) /25 W (maksymalnie)
Tryb wyłączenia aktywności	Nieaktywny	Nieaktywny	Pusty	Bursztynowy	Mniej niż 2 W
Wyłączenie	-	-	-	Wyłączony	Mniej niż 1 W

IN1920:

Tryby VESA	Synchronizacja pozioma	Synchronizacja pionowa	Video	Wskaźnik zasilania	Zużycie energii
Normalne działanie	Aktywny	Aktywny	Aktywny	Biały	19 W (typowe) /23 W (maksymalnie)
Tryb wyłączenia aktywności	Nieaktywny	Nieaktywny	Pusty	Bursztynowy	Mniej niż 1 W
Wyłączenie	-	-	-	Wyłączony	Mniej niż 1 W

OSD jest dostępne wyłącznie w trybie *normalne działanie*. Po naciśnięciu w trybie wyłączenia aktywności dowolnego przycisku poza przyciskiem zasilania, wyświetlona zostanie następująca komunikaty:

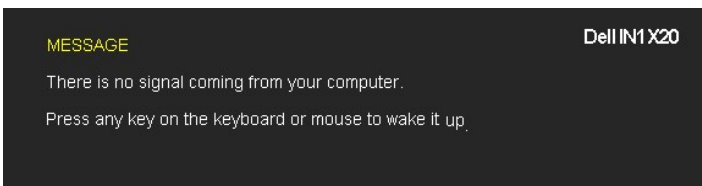

Uaktywnij komputer i monitor w celu uzyskania dostępu do [OSD](#).

UWAGA: Monitor Dell IN1720/IN1920 Flat Panel jest zgodny z ENERGY STAR®.

Zerowe zużycie energii w trybie WYŁĄCZENIA można uzyskać wyłącznie poprzez odłączenie od monitora głównego kabla zasilania.



Przydział pinów

15-pinowe złącze D-Sub

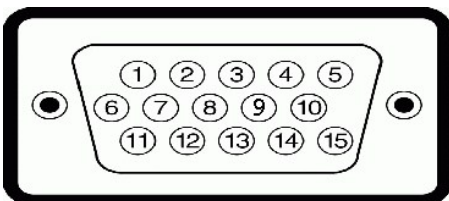

Numer pinu	Strona monitora 15-pinowego kabla sygnałowego
1	Video-Czerwony
2	Video-Zielony
3	Video-Niebieski
4	GND (Masa)
5	Autotest

6	GND-R
7	GND-G
8	GND-B
9	DDC +5V
10	GND-synchronizacja
11	GND
12	DDC dane
13	Synchronizacja pozioma
14	Synchronizacja pionowa
15	DDC zegar

Funkcja Plug and Play

Monitor można zainstalować w dowolnym systemie zgodnym z funkcją Plug and Play. Monitor automatycznie przesyła do komputera EDID (Extended Display Ident Data [Rozszerzone dane identyfikacji wyświetlacza]), używając protokołu DDC (Display Data Channel [Kanał wyświetlania danych]), dzięki czemu system może w samokonfigurację i zoptymalizować ustawienia monitora. Większość instalacji monitorów jest wykonywana automatycznie. W razie potrzeby można wybrać różne ustawienia.

Specyfikacje panela płaskiego

Numer modelu	Monitor Dell IN1720 Flat Panel	Monitor Dell IN1920 Flat Panel
Typ ekranu	Aktywna matryca - TFT LCD	Aktywna matryca - TFT LCD
Typ panela	TN	TN
Wymiary ekranu	17 cala (17-calowawidoczna szerokość obrazu)	18,5 cala (18,5-calowawidoczna szerokość obrazu)
Wstępne ustawienia obszaru wyświetlania:		
W poziomie	367,2 mm (14,5 cala)	409,8 mm (16,1 cala)
W pionie	229,5 mm (9,04 cala)	230,4 mm (9,07 cala)
Podziałka pikseli	0,255 mm	0,300 mm
Kąt widzenia:		
W poziomie	Typowy 160°	Typowy 160°
W pionie	Typowy 150°	Typowy 160°
Wyjście luminancji	250 CD/m ² (typowe)	250 CD/m ² (typowe)
Współczynnik kontrastu	600 to 1 (typowy)	1000 to 1 (typowy)
Powłoka płyty	Antyodblaskowa	Antyodblaskowa
Podświetlenie	System światła krawędziowego 2 CCFL	System światła krawędziowego 2 CCFL
Czas odpowiedzi	Typowy 8ms	Typowy 5ms
Paleta kolorów	60% (typowa)*	72% (typowa)*

*Paleta kolorów monitora Dell IN1720 Flat Panel (typowa) jest opiera się o standardy testów CIE 1976 (65%) i CIE1931 (60%).

*Paleta kolorów monitora Dell IN1920 Flat Panel (typowa) jest opiera się o standardy testów CIE 1976 (83%) i CIE1931 (72%).

Specyfikacje rozdzielczości

Numer modelu	Monitor Dell IN1720 Flat Panel	Monitor Dell IN1920 Flat Panel
Zakres skanowania		
W poziomie	30 kHz do 83 kHz (automatyczne)	30 kHz do 83 kHz (automatyczne)
W pionie	50 Hz do 75 Hz (automatyczne)	50 Hz do 75 Hz (automatyczne)
Maksymalna, wstępnie ustawiona rozdzielczość	1440 x 900 przy 60 Hz	1366 x 768 przy 60 Hz

Specyfikacje elektryczne

Numer modelu	Monitor Dell IN1720/IN1920 Flat Panel
Sygnały wejścia video	Analogowy RGB: 0,7 Volt +/-5%, impedancja wejścia 75 om
Synchronizacja sygnałów wejścia	Oddzielna synchronizacja pozioma i pionowa, poziom braku polaryzacji TTL, SOG (Synchronizacja sygnału Composite dla składowej zielonej)
Napięcie wejścia prądu zmiennego/częstotliwość/prąd	Prąd zmienny 100 do 240 V/50 lub 60 Hz \pm 3 Hz/1,6A (Maks.)
Prąd rozruchowy	120V: 30A (Maks.) 240V: 60A (Maks.)

Wstępnie ustwione tryby wyświetlania

Następująca tabela zawiera listę wstępnie ustawionych trybów wyświetlania dla których firma Dell gwarantuje rozmiar obrazu i wyśrodkowanie:

IN1720:

Tryb wyświetlania	Częstotliwość pozioma (kHz)	Częstotliwość pionowa (Hz)	Zegar pikseli (MHz)	Polaryzacja synchronizacja (pozioma/pionowa)
VESA, 720 x 400	31.5	70.0	28.3	-/+
VESA, 640 x 480	31.5	60.0	25.2	-/-
VESA, 640 x 480	37.5	75.0	31.5	-/-
VESA, 800 x 600	37.9	60.3	40.0	+/+
VESA, 800 x 600	46.9	75.0	49.5	+/+
VESA, 1024 x 768	48.4	60.0	65.0	-/-
VESA, 1024 x 768	60.0	75.0	78.8	+/+
VESA, 1152 x 864	67.5	75.0	108.0	+/+
VESA, 1280 x 1024	64.0	60.0	108.0	+/+
VESA, 1280 x 1024	80.0	75.0	135.0	+/+
VESA, 1440 x 900	55.935	60.0	106.5	-/+

IN1920:

Tryb wyświetlania	Częstotliwość pozioma (kHz)	Częstotliwość pionowa (Hz)	Zegar pikseli (MHz)	Polaryzacja synchronizacja (pozioma/pionowa)
VESA, 720 x 400	31.5	70.0	28.3	-/+
VESA, 640 x 480	31.5	60.0	25.2	-/-
VESA, 640 x 480	37.5	75.0	31.5	-/-
VESA, 800 x 600	37.9	60.0	40.0	+/+
VESA, 800 x 600	46.9	75.0	49.5	+/+
VESA, 1024 x 768	48.4	60.0	65.0	-/-
VESA, 1024 x 768	60.0	75.0	78.8	+/+
VESA, 1366 x 768	47.7	60.0	85.5	+/+

Charakterystyki fizyczne

Następująca tabela zawiera listę charakterystyk fizycznych monitora:

Numer modelu	Monitor Dell IN1720 Flat Panel	Monitor Dell IN1920 Flat Panel
Typ złącza	15-pinowe subminiaturowe złącze D, niebieskie złącze;	15-pinowe subminiaturowe złącze D, niebieskie złącze;
Typ kabla sygnałowego	Analogowy: Odłączany, D-Sub, 15-pinowy, dostarczony jako podłączony do monitora	Analogowy: Odłączany, D-Sub, 15-pinowy, dostarczony jako podłączony do monitora
Wymiary: (z podstawą)		
Wysokość	13,17 cala (334,58 mm)	13,36 cala (339,34 mm)
Szerokość	15,91 cala (404,15 mm)	17,48 cala (443,99 mm)
Głębokość	6,17 cala (156,67 mm)	6,13 cala (155,70 mm)
Wymiary: (z podstawą)		
Wysokość	10,49 cala (266,45 mm)	10,42 cala (264,67 mm)

1 Szerokość	15,91 cala (404,15 mm)	17,48 cala (443,99 mm)
1 Głębokość	2,17 cala (55,00 mm)	2,52 cala (64,01 mm)
Wymiary podstawy:		
1 Wysokość	4,72 cala (119,96 mm)	4,91 cala (124,71 mm)
1 Szerokość	8,66 cala (219,92 mm)	9,84 cala (249,94 mm)
1 Głębokość	6,17 cala (156,67 mm)	6,13 cala (155,70 mm)
Waga z opakowaniem	8,75 funta (3,97 kg)	12,03 funta (5,47 kg)
Waga z zamontowaną podstawą i kablami	6,03 funta (2,74 kg)	8,51 funta (3,87 kg)
Waga bez zamontowanej podstawy (Do montażu ściennego lub do montażu VESA - bez kabli)	5,04 funta (2,29 kg)	6,73 funta (3,06 kg)
Waga zespołu montażu podstawy	0,75 funta (0,34 kg)	1,54 funta (0,70 kg)

Charakterystyki środowiskowe

Następująca tabela zawiera listę warunków środowiskowych dla monitora:

Numer modelu	Monitor Dell IN1720 Flat Panel	Monitor Dell IN1920 Flat Panel
Temperatura		
1 Działanie	0° do 40°C (32° do 104°F)	0° do 40°C (32° do 104°F)
1 Brak działania	Przechowywanie: -20° do 60°C (-4° do 140°F) Przewożenie: -20° do 60°C (-4° do 140°F)	Przechowywanie: -20° do 60°C (-4° do 140°F) Przewożenie: -20° do 60°C (-4° do 140°F)
Wilgotność		
1 Działanie	10% do 80% (bez kondensacji)	10% do 80% (bez kondensacji)
1 Brak działania	Przechowywanie: 5% do 90% (bez kondensacji) Przewożenie: 5% do 90% (bez kondensacji)	Przechowywanie: 5% do 90% (bez kondensacji) Przewożenie: 5% do 90% (bez kondensacji)
Wysokość nad poziomem morza		
1 Działanie	Maksymalnie 3.657,6m (12.000 stóp)	Maksymalnie 3.657,6m (12.000 stóp)
1 Brak działania	Maksymalnie 12.192m (40.000 stóp)	Maksymalnie 12.192m (40.000 stóp)
Rozpraszanie ciepła	256,08 BTU/godzinę (maksymalnie) 119,5 BTU/godzinę (typowo)	71,82 BTU/godzinę (maksymalnie) 64,98 BTU/godzinę (typowo)

Jakość monitora LCD i zasady dotyczące pikseli

Podczas procesu produkcji monitora LCD, może sporadycznie wystąpić utrwalone, stałe wyświetlanie jednego lub więcej pikseli. Widoczny efekt zewnętrzny to ciemny lub bardzo jasny pozbawiony kolorów punkt. Gdy piksel stałe świeci, określa się to jako "jasny punkt." Gdy piksel pozostaje czarny, określa się to jako "ciemny punkt."

Prawie zawsze, te utrwalone piksele są trudno dostrzegalne i nie zmieniają jakości wyświetlania lub użyteczności wyświetlacza. Wyświetlacz zawierający 1 do 5 utrwalonych pikseli, mieści się w zakresie właściwych standardów. Dalsze informacje można uzyskać na stronie pomocy Dell: support.dell.com.

Zalecenia dotyczące konserwacji

Dbanie o monitor

⚠ OSTRZEŻENIE: Przed czyszczeniem monitora należy przeczytać i zastosować się do [instrukcji bezpieczeństwa](#).

⚠ OSTRZEŻENIE: Przed rozpoczęciem czyszczenia monitora, należy odłączyć monitor od gniazda elektrycznego.

Zaleca się, aby wykonywać podane poniżej instrukcje w czasie rozpakowywania, czyszczenia lub obsługi monitora:

- Do czyszczenia ekranu antystatycznego, należy używać lekko zwilżonej w wodzie, miękkiej, czystej szmatki. Jeśli to możliwe, należy używać specjalnych środków do czyszczenia ekranu lub środków odpowiednich do czyszczenia powierzchni antystatycznych. Nie należy stosować benzenu, rozpuszczalników, amoniaku ani innych materiałów o własnościach ściernych lub sprężonego powietrza.

- 1 Do czyszczenia plastików, należy używać lekko zwilżonej ciepłej szmatki. Nie należy używać żadnych detergentów, ponieważ pozostawiają one na plastikowych elementach mleczny nalot.
 - 1 Jeżeli po rozpakowaniu monitora, na jego powierzchniach będzie widoczny biały proszek, należy go wytrzeć szmatką. Proszek ten pojawia się podczas przenoszenia monitora.
 - 1 Podczas obsługi monitora należy zachować ostrożność, ponieważ na monitorach o ciemnych kolorach rysy mogą być bardziej widoczne niż na monitorach o jasnych kolorach.
 - 1 Aby zachować najlepszą jakość obrazu monitora, należy używać dynamicznie zmieniającego się wygaszacza ekranu i wyłączać zasilanie monitora, gdy nie jest używany.
-

[Powrót do spisu treści](#)

[Powrót do spisu treści](#)

Dodatek

Przewodnik użytkownika monitora płaskiego Dell™ IN1720/IN1920

- [Instrukcje bezpieczeństwa](#)
- [Uwaga FCC \(tylko USA\)](#)
- [Kontaktowanie się z firmą Dell](#)

OSTRZEŻENIE: Instrukcje bezpieczeństwa

 **OSTRZEŻENIE:** Używanie elementów sterowania, regulacji lub procedur, innych niż określone w dokumentacji, może spowodować narażenie na porażenie prądem elektrycznym, zagrożenia związane z prądem elektrycznym i/lub zagrożenia mechaniczne.

Dodatkowe informacje dotyczące bezpieczeństwa, patrz *Przewodnik informacyjny produktu*.

Uwaga FCC (tylko USA)

Uwaga FCC i inne informacje dotyczące przepisów, można uzyskać na stronie sieci web przepisów zgodności, pod adresem http://www.dell.com/regulatory_compliance.

Kontaktowanie się z firmą Dell

Klienci w USA powinni dzwonić na numer 800-WWW-DELL (800-999-3355).

 **UWAGA:** Jeżeli nie masz włączonego połączenia internetowego, informacje kontaktowe możesz znaleźć na fakturze, dokumencie zakupu, w liście przewozowym, na rachunku lub w katalogu produktów Dell.

Dell oferuje kilka opcji wsparcia i serwisu on-line lub telefonicznego. Dostępność zależy od kraju i produktu, a niektóre z usług mogą być w Twoim rejonie niedostępne. Aby skontaktować się z Dell w sprawie sprzedaży, wsparcia technicznego lub problemów serwisowanych klientów:

1. Wejdź na stronę support.dell.com
2. Zweryfikuj swój kraj lub region w rozwijalnym menu **Wybierz kraj/region** na dole strony.
3. Kliknij **Kontakt** na module po lewej stronie.
4. Wybierz łącze do odpowiedniej usługi lub wsparcia zależnie od potrzeby.
5. Wybierz sposób kontaktu z Dell, który jest dla Ciebie wygodny.

[Powrót do spisu treści](#)

[Powrót do spisu treści](#)

Ustawienia monitora

Monitor Dell™ IN1720/IN1920 Flat Panel

Jesli posiadasz komputer Dell™ typu desktop lub przenosny komputer Dell™ z dostepem do Internetu

1. Przejdź na stronie sieci web <http://support.dell.com>, wprowadź znak serwisowy i pobierz najnowszy sterownik do posiadanej karty graficznej.
2. Po instalacji sterowników do karty graficznej, spróbuj ponownie ustawić rozdzielczość na **1440 x 900 (wyłącznie dla IN1720) lub 1366 x 768 (wyłącznie dla IN1920)**.

 **UWAGA:** Jeśli nie można ustawić rozdzielczości na 1440 x 900 (wyłącznie dla IN1720) lub 1366 x 768 (wyłącznie dla IN1920) należy skontaktować się z Dell™ w celu sprawdzenia, czy karta graficzna obsługuje te rozdzielczości.

[Powrót do spisu treści](#)

[Powrót do spisu treści](#)

Ustawienia monitora

Monitor Dell™ IN1720/IN1920 Flat Panel

Jesli posiadasz komputer typu desktop, komputer przenosny lub karte graficzna, innej marki niz Dell™

1. Kliknij prawym przyciskiem pulpitu i kliknij **Wlasciwosci**.
2. Wybierz zakładkę **Ustawienia**.
3. Wybierz **Zaawansowane**.
4. Zidentyfikuj posiadany kontroler graficzny na podstawie napisu w górnej części okna (np. NVIDIA, ATI, Intel, itd.).
5. Sprawdź obecność aktualizacji sterownika na stronie sieciowej dostawcy karty graficznej (na przykład, <http://www.ATI.com> OR <http://www.NVIDIA.com>).
6. Po instalacji sterowników do karty graficznej, spróbuj ponownie ustawić rozdzielczość na **1440 x 900 (wyłącznie dla IN1720) lub 1366 x 768 (wyłącznie dla IN1920)**.

 **UWAGA:** Jeśli nie można ustawić rozdzielczości na 1440 x 900 (wyłącznie dla IN1720) lub 1366 x 768 (wyłącznie dla IN1920) należy skontaktować się z producentem komputera lub rozważyć zakupienie karty graficznej z obsługą rozdzielczości wideo 1440 x 900 (wyłącznie dla IN1720) lub 1366 x 768 (wyłącznie dla IN1920).

[Powrót do spisu treści](#)

[Powrót do spisu treści](#)

Używanie monitora

Podręcznik użytkownika monitora Dell™ IN1720/IN1920 Flat Panel

- [Używanie elementów sterowania na panelu przednim](#)
- [Używanie menu OSD \(On-Screen Display \[Menu ekranowe\]\)](#)
- [Ustawianie maksymalnej rozdzielczości](#)
- [Używanie panela Dell Soundbar \(Opcjonalny\)](#)
- [Używanie nachylania](#)

Włączanie zasilania monitora

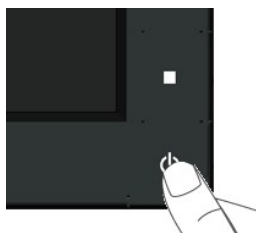

Naciśnij przycisk  w celu włączenia monitora

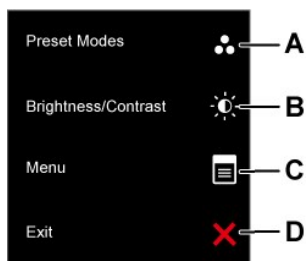

Używanie elementów sterowania na panelu przednim

Użyj przycisków z przodu monitora do regulacji ustawień obrazu.







Przycisk na panelu przednim	Opis
A  Wstępne tryby	Użyj przycisku Preset modes (Wstępne tryby) do wyboru z listy wstępnie ustawionych trybów. Patrz, Używanie menu OSD .
B  Jasność/Kontrast	Użyj przycisku Brightness / Contrast (Jasność/Kontrast) do bezpośredniego dostępu do menu sterowania "Brightness (Jasność)" i "Contrast (Kontrast)".
C  Menu	Użyj przycisku Menu, aby otworzyć OSD (on-screen display [Menu ekranowe]).
D	

 Zakończ	Użyj przycisku Exit (Zakończ), aby opuścić menu i podmenu OSD (on-screen display [Menu ekranowe]).
---	--

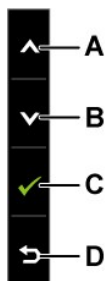
Przycisk na panelu przednim

[Użyj przycisków](#) z przodu monitora do regulacji ustawień obrazu.



Przycisk na panelu przednim		Opis
A	 W górę	Użyj przycisku Up (W górę) do regulacji (zwiększenie zakresów) elementów w menu OSD.
B	 W dół	Użyj przycisku Down (W dół) do regulacji (zmniejszenie zakresów) elementów w menu OSD.
C	 OK	Użyj przycisku OK do potwierdzenia wyboru.
D	 Wstecz	Użyj przycisku Back (Cofnij), aby przejść do poprzedniego menu.

Używanie menu OSD (On-Screen Display [Menu ekranowe])

Dostęp do systemu menu

 **UWAGA:** Monitor automatycznie zapisuje wykonane zmiany po zmianie ustawień i przejściu do innego menu lub po opuszczeniu menu OSD. Zmiany są także zapisywane, po ich wykonaniu i zaczekaniu na zakończenie wyświetlania menu OSD.

1. Aby otworzyć menu ekranowe i wyświetlić menu główne, należy nacisnąć przycisk .

Menu główne

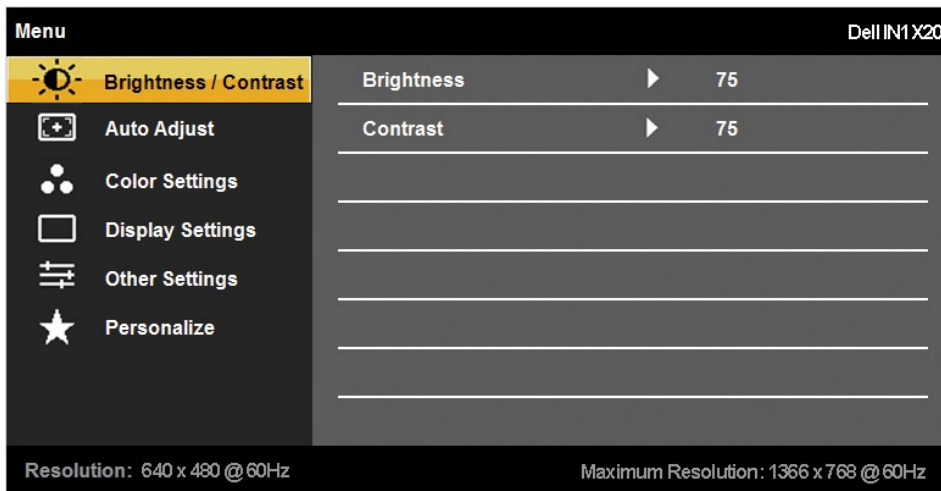

- Naciśnij przyciski i w celu przełączenia pomiędzy opcjami menu. Podczas przechodzenia z jednej ikony na drugą, podświetlana jest nazwa opcji..
- Aby wybrać podświetlony element w menu, naciśnij ponownie przycisk .
- Naciskaj przyciski i , aby wybrać wymagany parametr.
- Naciśnij przycisk , aby przejść do suwaka regulacji a następnie użyj przycisków i , w zależności od wskaźników menu, aby wykonać zmiany.
- Wybierz , aby powrócić do poprzedniego menu bez akceptacji bieżących ustawień lub w celu akceptacji i powrotu do poprzedniego menu..

The table below provides a list of all the OSD menu options and their functions.

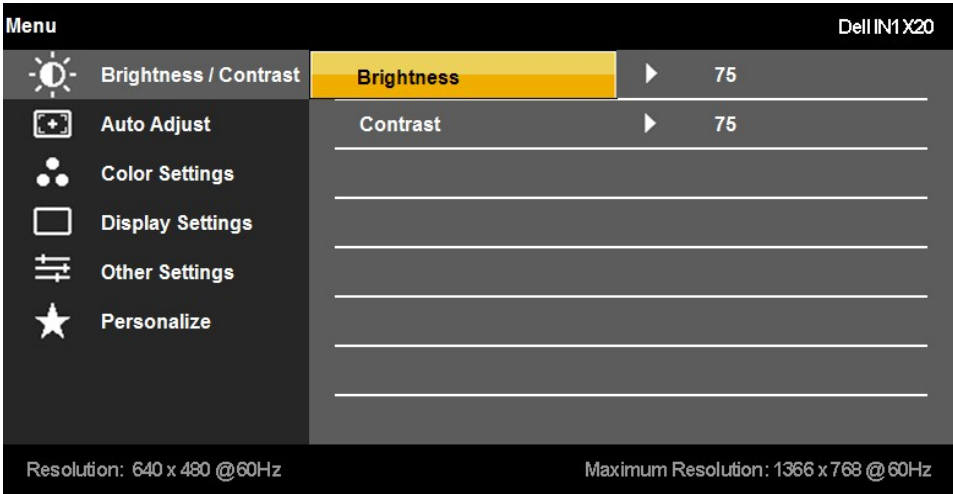
Ikona	Menu i podmenu	Opis
	Jasność /Kontrast	<p>Użyj menu Brightness (Jasność) i Contrast (Kontrast) do regulacji parametrów Brightness/Contrast (Jasność/Kontrast).</p> 
	Wstecz	Naciśnij , aby powrócić do menu głównego.
	Jasność	<p>Umożliwia regulację jasności lub luminancji podświetlenia.</p> <p>Naciśnij przycisk w celu zwiększenia jasności i naciśnij przycisk w celu zmniejszenia jasności (min. 0 ~ maks. 100).</p>
	Kontrast	<p>Umożliwia regulację kontrastu lub stopnia różnicy pomiędzy ciemnymi i jasnymi miejscami na ekranie monitora. Wyreguluj najp kontrast, gdy jest potrzebna dalsza regulacja.</p> <p>Naciśnij przycisk , aby zwiększyć kontrast i naciśnij przycisk , aby zmniejszyć kontrast (min 0 ~ maks. 100).</p>
	Automatyczna regulacja	Użyj tego przycisku do uaktywnienia automatycznych ustawień i do regulacji menu. W trakcie samoregulacji monitora do bieżą ekranie pojawi się następujące okno dialogowe:

Auto Adjustment in Progress...

Auto Adjustment (Automatyczna regulacja) umożliwia samoregulację do nadchodzącego sygnału video. Po użyciu funkcji Auto (regulacja), można wykonać dalszą regulację parametrów monitora, poprzez użycie elementów sterowania Pixel Clock (Zegar p) oraz Phase (Faza) (Regulacja dokładna) w opcji Image Settings (Ustawienia obrazu).

UWAGA: Automatyczna regulacja nie jest wykonywana, po naciśnięciu przycisku przy braku aktywnych sygnałów wejścia lub podłąc.



Ustawienia kolorów

Użyj menu **Color Setting (Ustawienia kolorów)** do regulacji ustawień kolorów monitora.

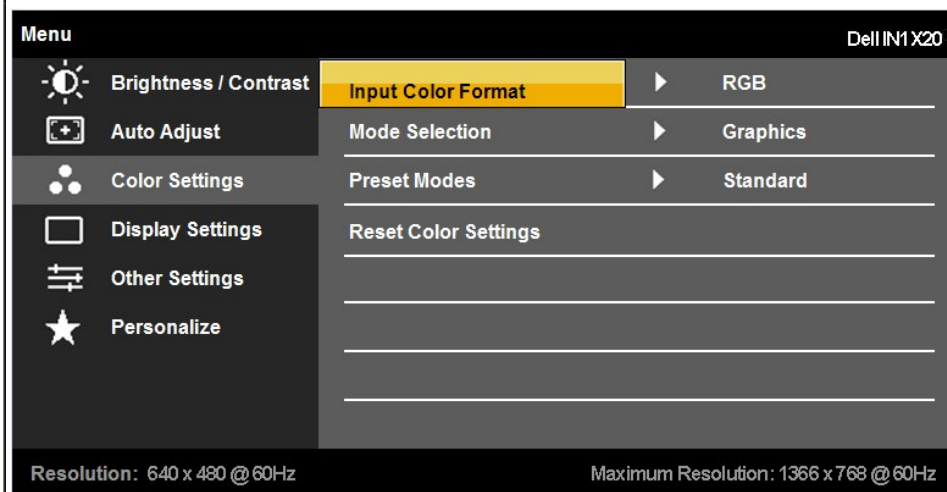

Wstecz

Naciśnij , aby powrócić do menu głównego.

Format koloru wejściowego

Umożliwia ustawienie trybu wejścia video na:

- 1 **RGB:** Wybierz tę opcję, jeśli monitor jest podłączony do komputera lub odtwarzacza DVD przez kabel HDMI lub adapter F
- 1 **YPbPr:** Wybierz tę opcję, jeśli odtwarzacz DVD obsługuje wyłącznie wejście YPbPr.

Wybór trybu

Umożliwia ustawienie trybu wyświetlania na:

- 1 **Graphics (Grafika):** Wybierz ten tryb, jeśli monitor jest podłączony do komputera.
- 1 **Video:** Wybierz ten tryb, jeśli monitor jest podłączony do odtwarzacza DVD.



UWAGA: W zależności od wybranego trybu wyświetlania, dostępne są dla wykonania zmian ustawień monitora, tryby ustawie

Fabrycznie skonfigurowane tryby

Umożliwia wybór jednego z ustawionych fabrycznie trybów ustawień kolorów.

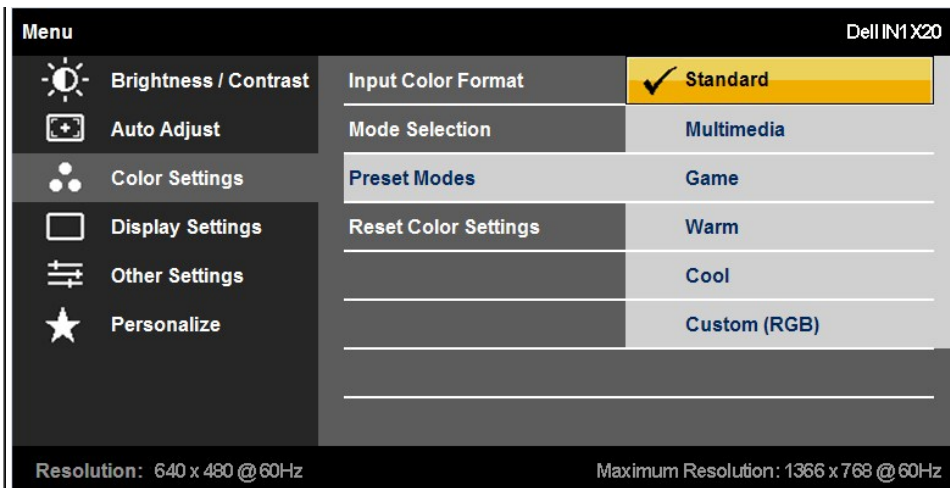
W trybie **Graphics (Grafika)**, można ustawić kolor na następujące wstępne wartości:



- 1 **Standard:** Załadowanie domyślnych ustawień kolorów monitora. Jest to tryb domyślnych ustawień wstępnych.
- 1 **Multimedia:** Załadowanie ustawień kolorów idealnych do aplikacji multimedialnych.
- 1 **Gry:** Załadowanie ustawień kolorów idealnych dla większości aplikacji gier.
- 1 **Ciepły:** Zwiększenie temperatury barwowej. Kolory na ekranie wydają się być cieplejsze dzięki czerwono/zółtemu zabarwieniu.
- 1 **Zimne:** Zmniejszenie temperatury barwowej. Kolory na ekranie wydają się być chłodniejsze, dzięki zabarwieniu niebieskiemu.
- 1 **Użytkownika (RGB):** Umożliwia ręczną regulację ustawień kolorów. Naciśnij przycisk  i  w celu regulacji wartości Green (Zielony) i Blue (Niebieski) i utworzenia własnego trybu wstępnego ustawienia kolorów.

W trybie **Video**, możesz wybrać jeden z następujących fabrycznie ustawionych trybów:

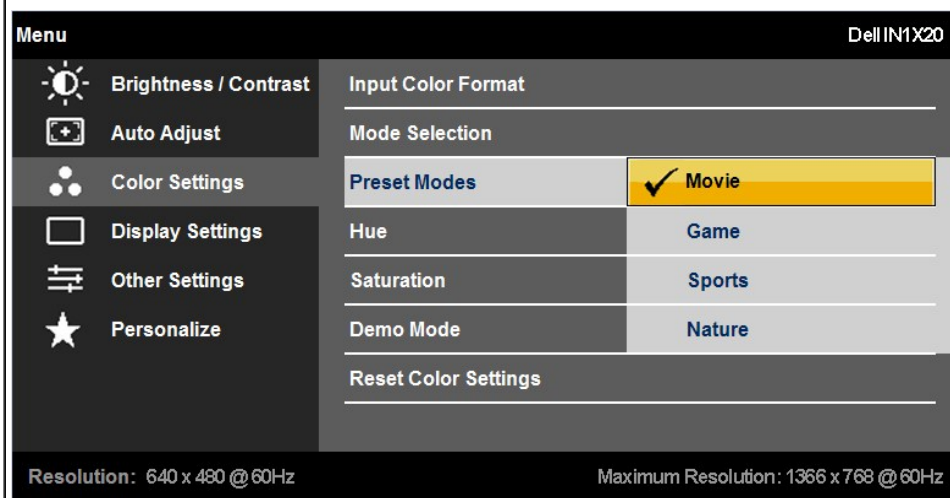

- 1 **Film:** Załadowanie ustawień kolorów idealnych do filmów. Jest to tryb domyślnych ustawień wstępnych.
- 1 **Gry:** Załadowanie ustawień kolorów idealnych dla większości aplikacji gier.
- 1 **Sport:** Załadowanie ustawień kolorów idealnych do oglądania sportu.
- 1 **Naturalny:** Załadowanie ustawień kolorów idealnych do oglądania przyrody.

Hue (Odcień)

Umożliwia dopasowanie na obrazie odcienia skóry. Użyj  lub  do regulacji odcienia w zakresie '0' do '100'.

Saturation (Nasycenie)

UWAGA: Regulacja odcienia jest dostępna wyłącznie w trybie **Video**.

Umożliwia dopasowanie na obrazie nasycenia kolorów. Użyj  lub  do regulacji nasycenia w zakresie '0' do '100'.











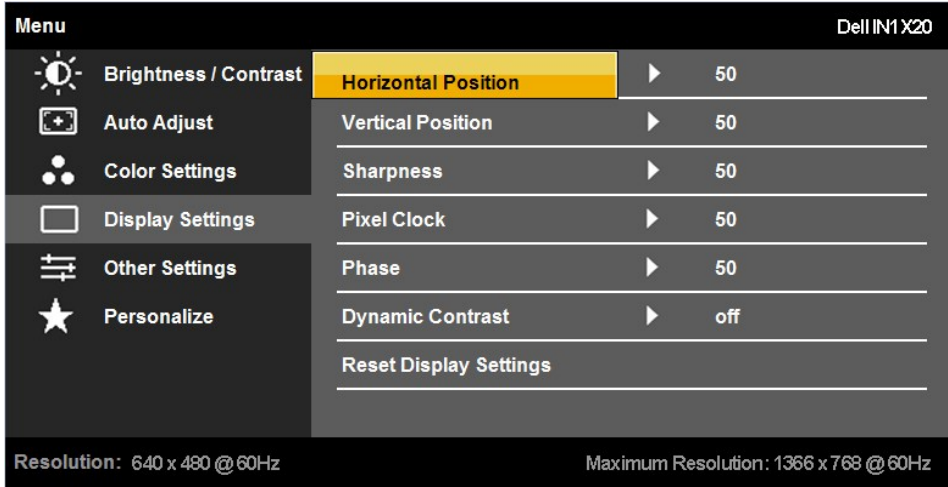





TrybDemo

UWAGA: Regulacja nasycenia jest dostępna wyłącznie w trybie **Video**.

Można uruchomić Tryb Demo w celu identyfikacji różnic wyświetlania monitora, pomiędzy trybami Normalne i Poprawione

Reset Color Settings (Zerowanie ustawień)

Zerowanie ustawień kolorów monitora do domyślnych wartości fabrycznych.

 <p>DISPLAY SETTINGS</p>	<p>kolorów)</p>	<p>Użyj menu Displays Settings (Ustawienia wyświetlania) do regulacji ustawień wyświetlania monitora.</p>  <p>Menu Dell IN1 X20</p> <ul style="list-style-type: none">  Brightness / Contrast ▶ 50  Auto Adjust ▶ 50  Color Settings ▶ 50  Display Settings ▶ 50  Other Settings ▶ 50  Personalize ▶ off Reset Display Settings <p>Resolution: 640 x 480 @ 60Hz Maximum Resolution: 1366 x 768 @ 60Hz</p> <p>Wstecz Naciśnij , aby powrócić do menu głównego.</p> <p>Ustawienie w poziomie Użyj przycisku  lub  do regulacji przesunięcia obrazu w lewo i w prawo. Minimalna wartość to '0' (-). Maksymalna wartość</p> <p>Ustawienie w pionie Użyj przycisku  lub  do regulacji przesunięcia obrazu w górę i w dół. Minimalna wartość to '0' (-). Maksymalna wartość to</p> <p>Ostrość Ta funkcja sprawia, że obraz jest bardziej ostry lub łagodny. Użyj  lub  do regulacji ostrości w zakresie '0' do '100'.</p> <p>Pixel Clock (Zegar pikseli) Regulacje Phase (Faza) i Pixel Clock (Zegar pikseli), umożliwiają wykonanie preferowanych ustawień monitora. Użyj przycisku  do najlepszej jakości</p> <p>Phase (Faza) Jeśli użycie regulacji Phase (Faza) nie zapewni uzyskania satysfakcjonujących wyników, użyj regulacji Pixel Clock (Zegar pikseli) ponownie regulacji Phase (Faza) (dokładna).</p> <p>Kontrast dynamiczny (wyłącznie dla IN1920) Dynamic Contrast (Kontrast dynamiczny) umożliwia ustawienie wskaźnika kontrastu na 15000:1. Naciśnij przycisk , aby ustawić Dynamic Contrast (Kontrast dynamiczny) na „On” (Wł.) lub „Off” (Wył.).</p> <p>Zerowanie ustawienia kolorów Wybierz tę opcję do regulacji ustawień OSD, takich jak języki OSD, ilość czasu pozostawania menu na ekranie, itd.</p>
 <p>Pozostałe ustawienia</p>		<p>Wybierz tę opcję do regulacji ustawień OSD, takich jak języki OSD, ilość czasu pozostawania menu na ekranie, itd.</p>

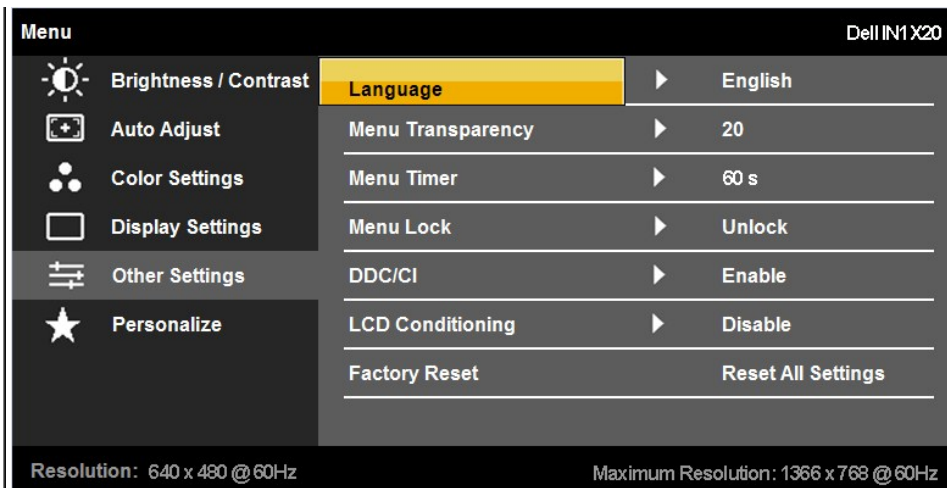

Wstecz

Naciśnij , aby powrócić do menu głównego.

Język



Umożliwia ustawienie do wyświetlania OSD jednego z ośmiu języków: Angielski, Hiszpański, Francuski, Niemiecki, Japoński, Bra Chiński lub Rosyjski

Przezroczystość menu

Umożliwia regulację tła OSD z braku przezroczystości do przezroczystości.

Zegar menu

Umożliwia ustawienie czasu aktywności OSD po naciśnięciu przycisku monitora.

Użyj przycisków  i  do regulacji suwaka, przy 1 sekundowych przyrostach, w zakresie 5 do 60 sekund.

Blokada menu ekranowego

Kontrola dostępu użytkownika do regulacji. Po wybraniu **Lock (Blokada)**, nie są dozwolone żadne regulacje użytkownika. Bł oprócz przycisku .

UWAGA: Po zablokowaniu OSD, naciśnięcie przycisku menu przenosi bezpośrednio do menu ustawień OSD, z wstępnie wybra (Blokada OSD): Naciśnij i przytrzymaj przycisk  przez 15 sekund, aby odblokować i umożliwić użytkownikowi dostęp do sto

DDC/CI

DDC/CI (Display Data Channel/Command Interface [Kanał wyświetlania danych/Interfejs poleceń]) umożliwia oprogramowaniu wyświetlania, takich jak jasność, zrównoważenie kolorów, itd.



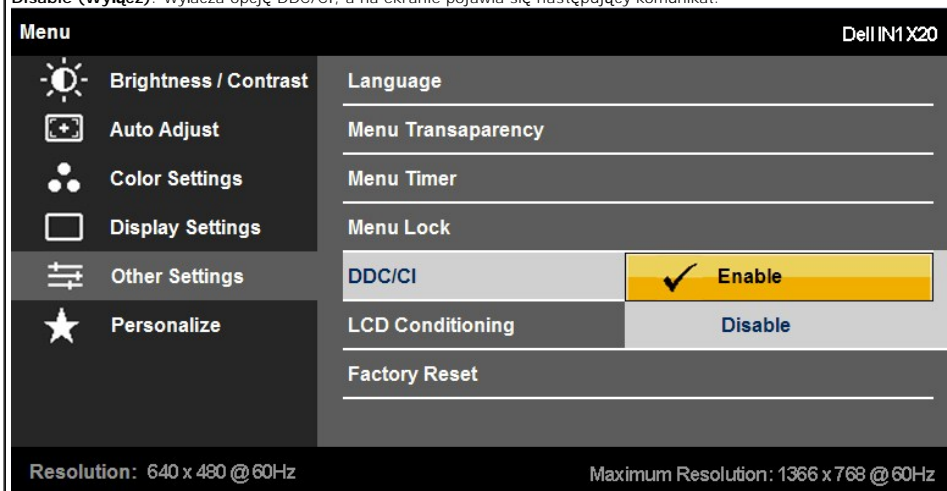

Enable (Włącz) (Domyślne): Optymalizacja wydajności monitora i zapewnienie lepszego zadowolenia klienta.

Disable (Wyłącz): Wyłącza opcję DDC/CI, a na ekranie pojawia się następujący komunikat.

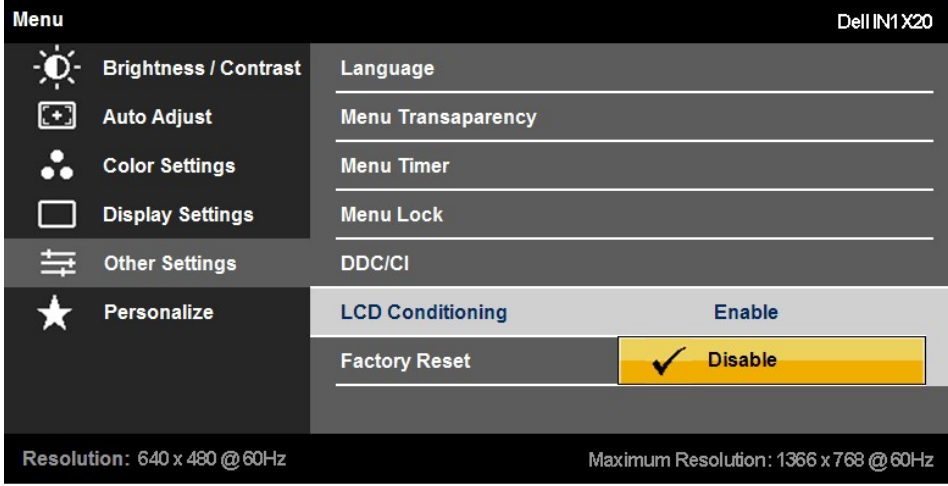

Poprawianie LCD

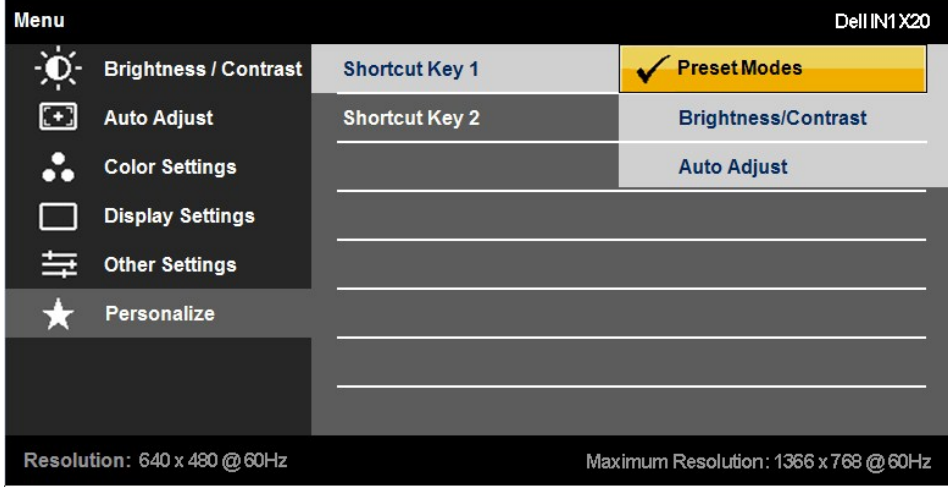
Pomaga w zmniejszeniu większych zakłóceń obrazu. W zależności od wielkości zakłóceń obrazu, działanie programu może troc włączyć poprzez wybranie "Enable" (Włącz).

		 <p>Menu Dell IN1 X20</p> <ul style="list-style-type: none"> Brightness / Contrast Auto Adjust Color Settings Display Settings Other Settings Personalize <ul style="list-style-type: none"> Language Menu Transparencency Menu Timer Menu Lock DDC/CI LCD Conditioning Enable Factory Reset <input checked="" type="checkbox"/> Disable <p>Resolution: 640 x 480 @ 60Hz Maximum Resolution: 1366 x 768 @ 60Hz</p>
	<p>Przywracanie ustawień fabrycznych</p> <p>Personalize (Personalizacja)</p> <p>Wstecz</p>	<p>Zerowanie wszystkich ustawień OSD do wstępnych wartości fabrycznych.</p> <p>Umożliwia regulację przycisku skrótu dla: 1. Preset modes (Tryby ustawień wstępnych), 2. Brightness / Contrast (Jasność /Kon (Automatyczna regulacja).</p>  <p>Menu Dell IN1 X20</p> <ul style="list-style-type: none"> Brightness / Contrast Auto Adjust Color Settings Display Settings Other Settings Personalize <ul style="list-style-type: none"> Shortcut Key 1 <input checked="" type="checkbox"/> Preset Modes Shortcut Key 2 Brightness/Contrast Auto Adjust Auto Adjust <p>Resolution: 640 x 480 @ 60Hz Maximum Resolution: 1366 x 768 @ 60Hz</p> <p>Naciśnij , aby powrócić do menu głównego.</p>

Komunikaty ostrzegawcze OSD

eśli monitor nie obsługuje określonego trybu rozdzielczości, pojawi się następujący komunikat:
IN1720:

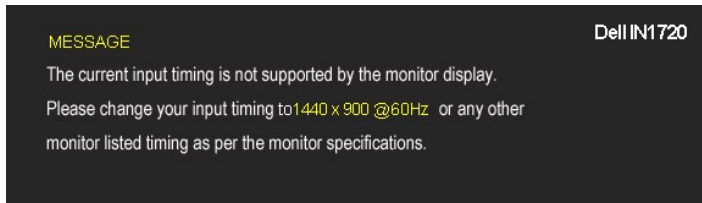

IN1920:

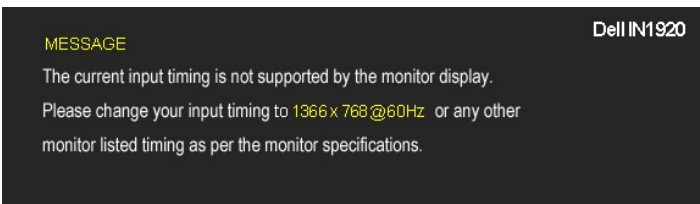

Oznacza to, że monitor nie może zsynchronizować sygnału odbieranego z komputera. Patrz [Specyfikacje monitora](#) w celu uzyskania informacji o zakresach częstotliwości poziomej i pionowej możliwych do zaadresowania przez ten monitor. Zalecany tryb to 1440 x 900 (wyłącznie dla IN1720) lub 1366 x 768 (wyłącznie dla IN1920).

Przed wyłączeniem funkcji DDC/CI pojawi się następujący komunikat.

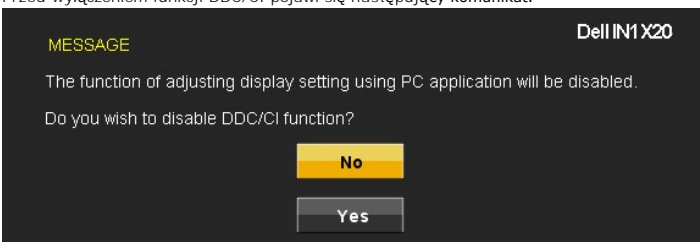

Po przejściu przez monitor do trybu Power Save (Oszczędzanie energii), pojawi się następujący komunikat:

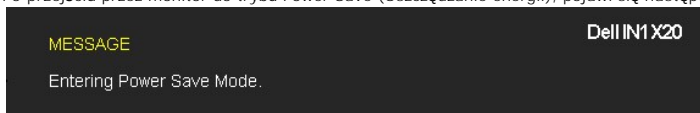

Uaktywnij komputer i wybudź monitor, aby uzyskać dostęp do [OSD](#).

Po naciśnięciu dowolnego przycisku, innego niż przycisk zasilania, pojawią się następujące komunikaty, w zależności od wybranego wejścia:

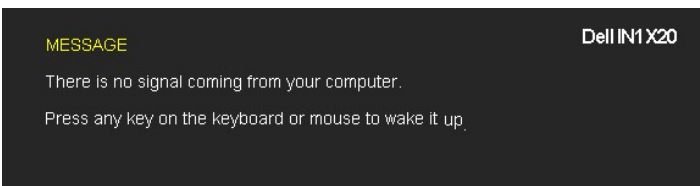

Jeśli nie jest podłączony kabel VGA, pojawi się pokazane poniżej ruchome okno dialogowe.

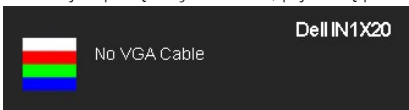

Dalsze informacje zawiera część [Solving Problems](#).

Ustawianie maksymalnej rozdzielczości

Aby ustawić optymalną rozdzielczość monitora:

1. Kliknij prawym przyciskiem myszy na pulpicie i wybierz **Właściwości**.
2. Wybierz zakładkę **Ustawienia**.
3. Ustaw rozdzielczość ekranu na 1440 x 900 (wyłącznie dla IN1720) lub 1366 x 768 (wyłącznie dla IN1920).
4. Kliknij **OK**.

Jeśli nie jest widoczna opcja 1440 x 900 (wyłącznie dla IN1720) lub 1366 x 768 (wyłącznie dla IN1920) należy zaktualizować sterownik karty graficznej. Zależnie od rodzaju komputera, wykonaj jedną z następujących procedur :

1. Jeżeli masz komputer biurkowy lub komputer przenośny Dell:
 - o Przejdź na stronę support.dell.com, wprowadź numer z etykiety serwisowej i pobierz najnowsze sterowniki dla posiadanej karty graficznej.
1. Jeżeli posiadasz komputer biurkowy, przenośny innej firmy niż Dell:
 - o Przejdź na stronę wsparcia dla Twojego komputera i pobierz najnowsze sterowniki dla posiadanej karty graficznej.
 - o Przejdź na stronę Internetową Twojej karty graficznej i pobierz najnowsze sterowniki.

Używanie panelu dźwiękowy Dell (opcjonalny)

Panel dźwiękowy Dell to dwukanałowy system, mocowany do monitorów płaskoekranowych firmy Dell. Panel dźwiękowy posiada potencjometr obrotowy oraz wyłącznik do regulacji głośności, niebieską diodę informującą o włączonym zasilaniu oraz dwa gniazda słuchawkowe.



1.	Włączenie zasilania/regulacja głośności
2.	Wskaźnik zasilania
3.	Gniazda słuchawkowe

Używanie pochyleń

Nachylenie

Dzięki podstawie, można nachylać monitor, aby ustawić najbardziej wygodny kąt.

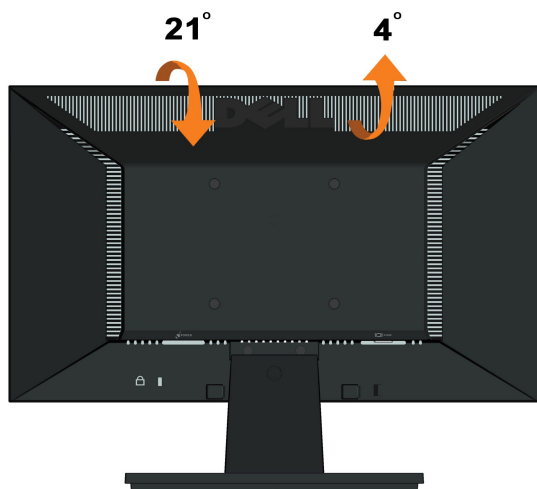

UWAGA: Podstawa jest odłączona po dostarczeniu monitora z fabryki.

[Powrót do spisu treści](#)

[Powrót do spisu treści](#)

Ustawienia monitora

Monitor Dell™ IN1720/IN1920 Flat Panel

Ważne instrukcje ustawiania rozdzielczości wyświetlacza na 1440 x 900 (wyłącznie dla IN1720) lub 1366 x 768 (wyłącznie dla IN1920) (Maksymalne)

W celu optymalnego ustawienia wydajności wyświetlacza podczas korzystania z systemów operacyjnych Microsoft Windows®, rozdzielczość wyświetlacza należy ustawić na 1440 x 900 (wyłącznie dla IN1720) lub 1366 x 768 (wyłącznie dla IN1920) pikseli, poprzez wykonanie następujących czynności:

1. Kliknij prawym przyciskiem pulpitu i kliknij **Właściwości**.
2. Wybierz zakładkę **Ustawienia**.
3. Przesun suwak w prawo, naciskając i przytrzymując lewy przycisk myszy i ustawiając rozdzielczość ekranu na **1440 x 900 (wyłącznie dla IN1720) lub 1366 x 768 (wyłącznie dla IN1920)**.
4. Kliknij **OK**.

Jeśli nie wyświetla się opcja **1440 x 900 (wyłącznie dla IN1720) lub 1366 x 768 (wyłącznie dla IN1920)**, może okazać się konieczna aktualizacja sterownika grafiki. Wybierz scenariusz z wymienionych poniżej opcji, który najlepiej opisuje używany system komputerowy i wykonaj zamieszczone wskazówki:

1: [Jeśli posiadasz komputer Dell™ typu desktop lub przenośny komputer Dell™ z dostępem do Internetu.](#)

2: [Jeśli posiadasz komputer typu desktop, komputer przenośny lub kartę graficzną, innej marki niż Dell™.](#)

[Powrót do spisu treści](#)

Monitor Dell™ IN1720/IN1920 Flat Panel

[Podrecznik użytkownika](#)

[Ważne instrukcje ustawiania rozdzielczości wyświetlacza na 1440 x 900 \(wyłącznie dla IN1720\) lub 1366 x 768 \(wyłącznie dla IN1920\) \(Maksymalne\)](#)

Informacje zawarte w tym dokumencie mogą zostać zmienione bez wcześniejszego powiadomienia.
© 2010 Dell Inc. Wszelkie prawa zastrzeżone.

Powielanie w jakikolwiek sposób bez pisemnej zgody Dell Inc. jest surowo zabronione.

Znaki towarowe wykorzystywane w niniejszym tekście: *Dell* oraz logo *Dell* to znaki towarowe Dell Inc. *Microsoft* i *Windows* to zastrzeżone znaki towarowe lub to znaki towarowe Microsoft Corporation na terenie Stanów Zjednoczonych i/lub innych krajów. *ENERGY STAR* to zastrzeżony znak towarowy U.S. Environmental Protection Agency. Jako partner ENERGY STAR, firma Dell Inc. wykazała, że produkt ten spełnia zalecenia ENERGY STAR dotyczące energooszczędności.

W dokumencie mogą być użyte inne znaki towarowe i nazwy handlowe, w odniesieniu do jednostek roszczących sobie prawo do marki i nazw lub produktów tych jednostek. Dell Inc. nie rości sobie prawa do żadnych zastrzeżonych znaków towarowych i nazw handlowych, innych niż jej własne.

Model IN1720c/IN1920c/IN1920b/IN1920f.

Styczeń 2010 Rev. A00

[Powrót do spisu treści](#)

Ustawienia monitora

Podręcznik użytkownika monitora Dell™ IN1720/IN1920 Flat Panel

- [Zakładanie podstawy](#)
- [Podłączanie monitora](#)
- [Zdejmowanie podstawy](#)
- [Podłączanie panela Dell Soundbar \(Opcjonalny\)](#)
- [Zdejmowanie podstawy do montażu VESA](#)

Zakładanie podstawy

 **UWAGA:** Podstawa jest odłączona po dostarczeniu monitora z fabryki.

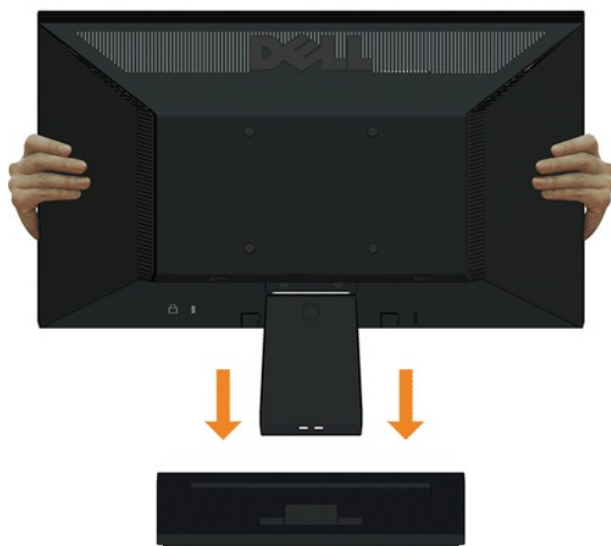

Aby przymocować korpus monitora do podstawy:

1. Ustaw podstawę monitora na stabilnej powierzchni stołu.
2. Wsuń korpus podstawy monitora w prawidłowym kierunku do podstawy, aż do kliknięcia oznaczającego zaskoczenie na miejsce.

Podłączanie monitora

 **OSTRZEŻENIE:** Przed rozpoczęciem którejkolwiek z opisanych w tej części procedur należy zastosować się do [Instrukcji bezpieczeństwa](#).

W celu podłączenia monitora do komputera:

1. Wyłącz komputer i odłącz kabel zasilający.
2. Podłącz kabel wyświetlacza z niebieskim złączem do odpowiedniego portu video z tyłu komputera.

Podłączenie kabla VGA z niebieskim złączem

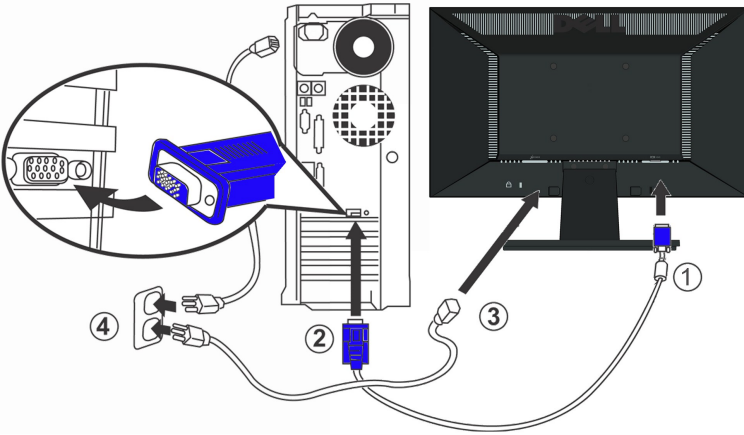

OSTRZEŻENIE: Rysunki służą wyłącznie jako ilustracje. Rzeczywisty wygląd komputera może być inny.

Zdejmowanie podstawy

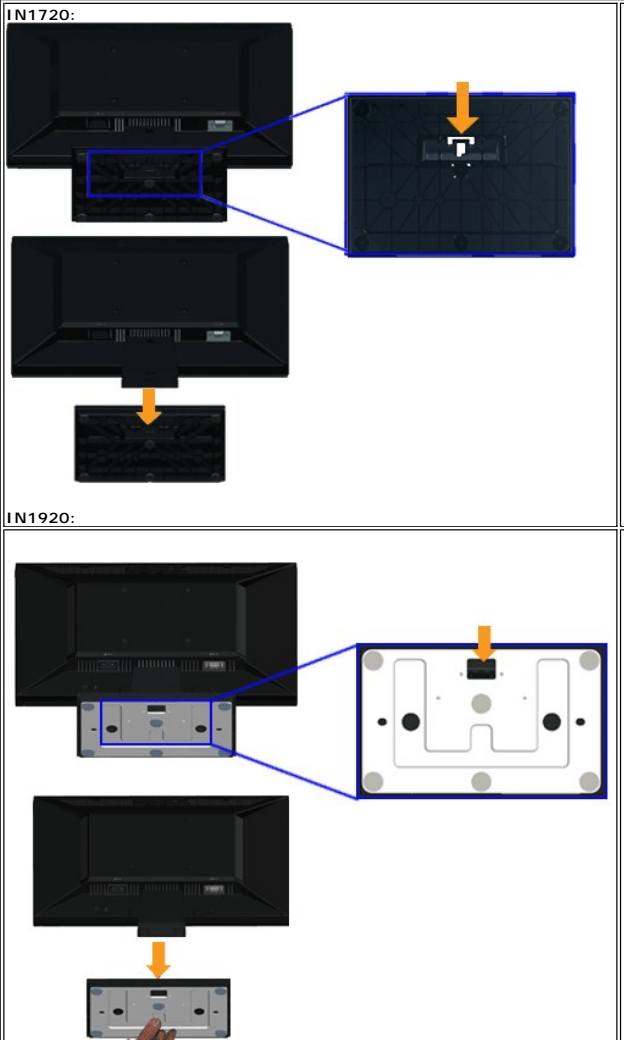

Aby odłączyć podstawę od monitora:

1. Ustaw panel monitora na miękkiej szmatce lub na poduszce położonej na stabilnej powierzchni stołu.

2. Naciśnij i przytrzymaj zaczep, odciągając jednocześnie podstawę od monitora.
-

Podłączanie panela Dell Soundbar (wyłącznie dla IN1920)



UWAGA: Nie należy używać z innym urządzeniem niż panel Dell Soundbar.

W celu podłączenia panela soundbar:

1. Podłącz panel Soundbar z tyłu monitora dopasowując dwa gniazda do dwóch zaczepów w dolnej części monitora.
 2. Przesuń panel Soundbar w lewo, aż do zaskoczenia na miejsce.
 3. Podłącz do panela Soundbar złącze zasilania prądem stałym z adaptera zasilania panela Soundbar.
 4. Włóż wtyczkę mini stereo wychodzącą z tyłu panela Soundbar do gniazda wyjścia audio komputera.
-

Zdejmowanie podstawy do montażu VESA

IN1720:

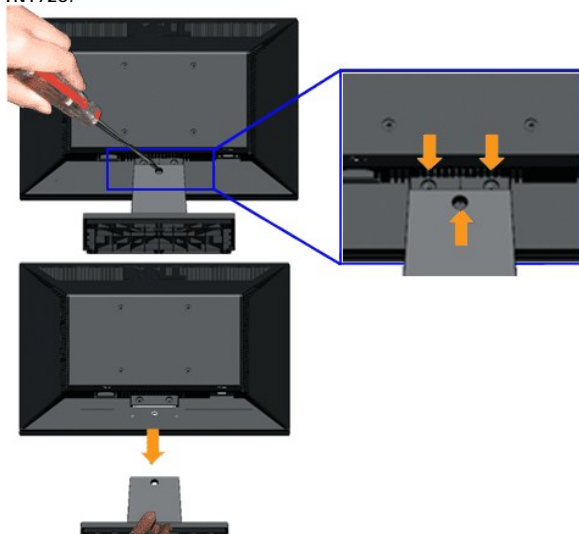

IN1920:

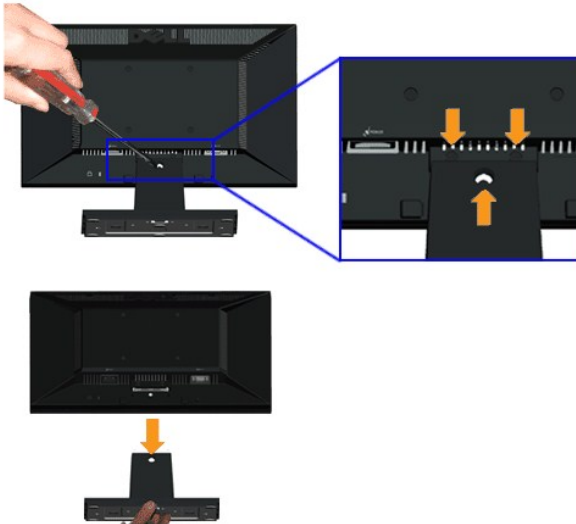

Aby odłączyć zespół podstawy od monitora:

1. Ustaw panel monitora na miękkiej szmatce lub na poduszce położonej na stabilnej powierzchni stołu.
2. Odkręć trzy śruby z podstawy, zgodnie z ilustracją powyżej.
3. Odłącz zespół podstawy od monitora.

[Powrót do spisu treści](#)

[Powrót do spisu treści](#)

Wykrywanie i usuwanie usterek

Monitor płaskoekranowy Dell™ IN1720/IN1920

- [Autotest](#)
- [Powszechnie problemy](#)
- [Problemy specyficzne dla produktu](#)

⚠️ OSTRZEŻENIE: Przed rozpoczęciem wykonywania opisanych w tej części procedur, należy zastosować się do [Instrukcji bezpieczeństwa](#).

Autotest

Monitor udostępnia funkcję automatycznego testu funkcji, umożliwiającą sprawdzenie prawidłowego funkcjonowania. Jeżeli monitor i komputer są prawidłowo podłączone ale ekran monitora pozostaje ciemny, należy uruchomić automatyczny test monitora, wykonując następujące czynności:

1. Wyłącz komputer i monitor.
2. Odłącz kabel video od złącza z tyłu komputera. Aby zapewnić prawidłowe działanie autotestu, odłącz kable sygnału cyfrowego analogowego (niebieskie złącze) od złącza z tyłu komputera.
3. Włącz monitor.

Jeśli monitor nie wykrywa sygnału video i nie działa prawidłowo, na ekranie powinno pokazać się pływające okno dialogowe (na czarnym tle). W trybie autotestu dioda LED zasilania ma biały kolor. Także, w zależności od wybranego wejścia, przez ekran będzie się stale przewijało pokazane poniżej okno.

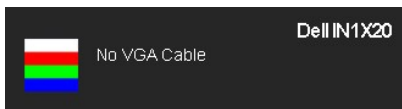

4. To okno jest również wyświetlane podczas normalnego działania systemu, jeżeli zostanie odłączony lub uszkodzony kabel video.
5. Wyłącz monitor i podłącz ponownie kabel video; następnie włącz komputer i monitor.

Jeżeli po zastosowaniu poprzedniej procedury, na ekranie monitora nadal nie ma obrazu, sprawdź kontroler video i komputer; monitor działa prawidłowo.

UWAGA: Funkcja autotestu sprawdza brak dostępności trybów video S-Video, Composite i Component.

Wbudowana diagnostyka

Monitor posiada wbudowane narzędzie diagnostyczne pomagające w określeniu, czy występujący nietypowy wygląd ekranu jest wewnętrznym problemem monitora lub komputera i karty graficznej.

UWAGA: Wbudowaną diagnostykę możesz uruchomić tylko, kiedy przewód video jest odłączony i monitor jest w trybie samotestu.

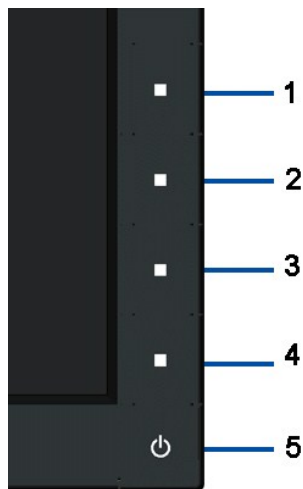

Aby uruchomić wbudowaną diagnostykę:

1. Upewnij się, czy ekran jest czysty (brak drobinek kurzu na powierzchni ekranu).
2. Odłącz kabel(e) video od złącza z tyłu komputera lub monitora. Monitor przejdzie teraz do trybu autotestu.
3. Naciśnij i przytrzymaj jednocześnie 1-szy i 4-ty przycisk na panelu przednim przez 2 sekundy. Pojawi się szary ekran.
4. Dokładnie sprawdź ekran pod kątem nieprawidłowości.
5. Naciśnij ponownie 4-ty przycisk na panelu przednim. Kolor ekranu zmieni się na czerwony.
6. Sprawdź, czy na wyświetlaczu nie występują nieprawidłowości.
7. Powtórz czynności 5 i 6 w celu sprawdzenia wyświetlania na ekranach zielonym, niebieskim, czarny i białym.

Pokazanie się białego ekranu oznacza zakończenie testu. Aby opuścić ekran testu, naciśnij ponownie 4-ty przycisk.

Jeśli nie wykryto żadnych nieprawidłowości obrazu ekranowego z użyciem wbudowanego narzędzia diagnostycznego oznacza to, że monitor działa normalnie. Sprawdź kartę video i komputer.

Powszechne problemy

Następująca tabela zawiera ogólne informacje dotyczące powszechnych problemów z monitorem, które mogą wystąpić i możliwe rozwiązania tych problemów.

Powszechne symptomy	Co się dzieje	Możliwe rozwiązania
Brak video/Wyłączona dioda LED zasilania	Brak obrazu	<ul style="list-style-type: none"> 1 Upewnij się, że kabel video łączący monitor i komputer jest prawidłowo podłączony i zamocowany. 1 Sprawdź, czy działa prawidłowo gniazdo zasilania, używając dowolnego innego urządzenia elektrycznego. 1 Upewnij się, że został do końca naciśnięty przycisk zasilania.
Brak video/Włączona dioda LED zasilania	Brak obrazu lub brak jasności	<ul style="list-style-type: none"> 1 Zwiększ elementy sterowania jasności i kontrastu poprzez OSD. 1 Wykonaj funkcję autotestu w celu sprawdzenia działania monitora. 1 Sprawdź, czy w złączu kabla video nie ma wygiętych lub połamanych szpilek. 1 Uruchoń wbudowaną diagnostykę.
Słaba ostrość	Obraz niewyraźny lub nieostry	<ul style="list-style-type: none"> 1 Wykonaj automatyczną regulację poprzez OSD. 1 Wyreguluj elementy sterowania Faza i Zegar pikseli poprzez OSD. 1 Wyeliminuj przedłużacze video 1 Zresetuj monitor do ustawień fabrycznych. 1 Zmień rozdzielczość video na prawidłowy współczynnik proporcji (16:10 wyłącznie dla IN1720) lub (16:9 wyłącznie dla IN1920).
Drżący/niestabilny obraz video	Falujący obraz lub przerywanie ruchu	<ul style="list-style-type: none"> 1 Wykonaj automatyczną regulację poprzez OSD. 1 Wyreguluj elementy sterowania Faza i Zegar pikseli poprzez OSD. 1 Zresetuj monitor do ustawień fabrycznych. 1 Sprawdź czynniki środowiskowe. 1 Zmień usytuowanie monitora i wykonaj test w innym pomieszczeniu.
Brakujące piksele	Na ekranie LCD pojawiają się plamy	<ul style="list-style-type: none"> 1 Klika razy włącz i wyłącz zasilanie 1 Trwale wyłączone piksele to naturalna wada technologii LCD. 1 Uruchoń wbudowaną diagnostykę.
Wypalone piksele	Na ekranie LCD pojawiają się jasne plamy	<ul style="list-style-type: none"> 1 Klika razy włącz i wyłącz zasilanie. 1 Trwale wyłączone piksele to naturalna wada technologii LCD. 1 Uruchoń wbudowaną diagnostykę.
Problemy z jasnością	Obraz za ciemny lub za jasny	<ul style="list-style-type: none"> 1 Zresetuj monitor do ustawień fabrycznych. 1 Wykonaj automatyczną regulację poprzez OSD. 1 Wyreguluj elementy sterowania jasności i kontrastu poprzez OSD.
Zniekształcenia geometryczne	Ekran nie jest prawidłowo wyśrodkowany	<ul style="list-style-type: none"> 1 Zresetuj monitor do ustawień fabrycznych. 1 Wykonaj automatyczną regulację poprzez OSD. 1 Wyreguluj elementy sterowania jasności i kontrastu poprzez OSD.
Poziome/pionowe linie	Na ekranie wyświetla się jedna lub więcej linii	<ul style="list-style-type: none"> 1 Zresetuj monitor do ustawień fabrycznych. 1 Wykonaj automatyczną regulację poprzez OSD. 1 Wyreguluj poprzez OSD elementy sterowania Faza oraz Zegar pikseli. 1 Wykonaj automatyczny test funkcji monitora i sprawdź, czy linie te występują również w trybie automatycznego testu. 1 Sprawdź, czy w złączu kabla video nie ma wygiętych lub połamanych szpilek. 1 Uruchoń wbudowaną diagnostykę.
Problemy dotyczące synchronizacji	Obraz na ekranie jest pomieszany lub pourywany	<ul style="list-style-type: none"> 1 Zresetuj monitor do ustawień fabrycznych. 1 Wykonaj automatyczną regulację poprzez OSD. 1 Wyreguluj poprzez OSD elementy sterowania Faza oraz Zegar pikseli. 1 Wykonaj autotest monitora i sprawdź, czy również w trybie autotestu obraz jest również pomieszany. 1 Sprawdź, czy w złączu kabla video nie ma wygiętych lub połamanych szpilek. 1 Uruchoń ponownie komputer w trybie awaryjnym.
Zagadnienia związane z bezpieczeństwem	Widoczny dym lub iskry	<ul style="list-style-type: none"> 1 Nie należy podejmować żadnych czynności usuwania usterek. 1 Natychmiast skontaktuj się z firmą Dell.
Okresowe problemy	Wadliwe działanie monitora pojawia się i zanika	<ul style="list-style-type: none"> 1 Upewnij się, że kabel video łączący monitor i komputer jest prawidłowo podłączony i zamocowany. 1 Zresetuj monitor do ustawień fabrycznych. 1 Wykonaj automatyczny test funkcji monitora i sprawdź, czy również w trybie automatycznego testu pojawiają się okresowe problemy.
Brakujące kolory	Brak kolorów obrazu	<ul style="list-style-type: none"> 1 Wykonaj funkcję autotestu w celu sprawdzenia działania monitora. 1 Upewnij się, że kabel video łączący monitor i komputer jest prawidłowo podłączony i zamocowany. 1 Sprawdź, czy w złączu kabla video nie ma wygiętych lub połamanych szpilek.

Nieprawidłowe kolory	Niewłaściwe kolory obrazu	<ul style="list-style-type: none"> 1 Zmień tryb Ustawienie kolorów w menu OSD Ustawienie kolorów na Grafika lub Video, w zależności od aplikacji. 1 Wypróbuj innych wstępnych ustawień kolorów w menu OSD Ustawienia kolorów. Wyreguluj wartość R/G/B w menu OSD Ustawienia kolorów, jeśli wyłączona jest funkcja Zarządzanie kolorami. 1 Zmień Format wejścia kolorów na PC RGB lub YPbPr w menu OSD Ustawienia zaawansowane. 1 Uruchom wbudowaną diagnostykę.
Utrzymywanie się stałego obrazu na monitorze po pozostawieniu go przez dłuższy czas	Na ekranie pojawia się słaby cień z obrazu statycznego	<ul style="list-style-type: none"> 1 Użyj funkcji Zarządzanie zasilaniem w celu wyłączenia monitora w czasie, gdy nie jest używany (dalsze informacje znajdują się w części Tryby zarządzania zasilaniem). 1 Alternatywnie, użyj dynamicznie zmieniającego się wygaszacza ekranu. 1 W menu ekranowym, w pozycji Reset to Factory Settings (Przywróć ustawienia fabryczne), wybierz Enable LCD Conditioning (Włącz poprawianie LCD). Korzystanie z tej opcji może zająć kilka godzin, zanim obraz zostanie usunięty. 1 UWAGA: Wypalony obraz nie jest objęty gwarancją.

Problemy specyficzne dla produktu

Specyficzne symptomy	Co się dzieje	Możliwe rozwiązania
Za mały obraz na ekranie	Obraz jest wyśrodkowany na ekranie ale nie wypełnia całego obszaru widzenia	<ul style="list-style-type: none"> 1 Zresetuj monitor do ustawień fabrycznych.
Nie można wyregulować monitora przyciskami na panelu przednim	OSD nie wyświetla się na ekranie	<ul style="list-style-type: none"> 1 Wyłącz monitor, odłącz przewód zasilający, a następnie podłącz go z powrotem i włącz monitor.
Brak sygnału wejścia po naciśnięciu elementów sterowania użytkownika	Brak obrazu, białe światło diody LED. Po naciśnięciu przycisku "w górę", "w dół" lub "Menu", pokaże się komunikat "No input signal (Brak sygnału wejścia)".	<ul style="list-style-type: none"> 1 Sprawdź źródło sygnału. Upewnij się, że komputer nie znajduje się w trybie oszczędzania energii, poprzez przesunięcie myszy lub naciśnięcie dowolnego przycisku na klawiaturze. 1 Sprawdź, czy kabel sygnałowy jest prawidłowo podłączony. W razie potrzeby podłącz go ponownie. 1 Zresetuj komputer lub odtwarzacz video.
Obraz nie wypełnia całego ekranu.	Obraz nie wypełnia wysokości lub szerokości ekranu	<ul style="list-style-type: none"> 1 Jest to spowodowane różnymi formatami video (współczynnik proporcji) DVD, monitor może wyświetlać na całym ekranie. 1 Uruchom wbudowaną diagnostykę.

[Powrót do spisu treści](#)